

広報うおづ

UOZU

6

Jun.2026
No.967

魚津の神秘

8年ぶりのAランク

今月の主な内容

P. 2～3 春の叙勲等、じゃんとこい魚津まつり

P. 8～9 特定健診について

P. 11 災害時の避難について



表紙写真 魚津市沿岸

栄えある叙勲のご受章おめでとうございます

令和8年 春の叙勲等

問 企画広報室 ☎23-1016



元 魚津市消防団
副分団長
いけだ しげみつ
池田 重光 さん (石垣新)

瑞宝単光章

40年の長きにわたり魚津市消防団において消防・防災活動に携われ、平成12年からの3年間は副分団長を務められました。有事の際は昼夜を問わず現場に駆けつけ、地元地域では特に熱心に活動されました。今でもサイレンの音が聞こえると気になって体が動くそうです。

今回の受章について、「とても嬉しく、光栄なこと。一生懸命やってきて良かったです」と述べられました。



元 魚津市消防司令長
かわさき のぶかつ
河崎 信勝 さん (金山谷)

瑞宝単光章 (第46回危険業務従事者叙勲)

38年の長きにわたり消防行政に携わられました。平成8年に魚津市で初めて救急救命士の資格を取得し、様々な現場で多くの命を救われました。平成16年の新潟県中越地震の際に緊急消防援助隊として派遣され、負傷者を搬送したことが特に印象深いそうです。

今回の受章について、「なかなかできない貴重な経験をたくさんすることができた。家族をはじめ、周りの方々が支えてくださったおかげです」と述べられました。

魚津市議会 議長・副議長の就任について

魚津市議会臨時会（5月15日）において、新しく議長・副議長が選任されました。



議長
林 久嗣



副議長
浜田 泰友

議長・副議長就任のごあいさつ

このたび、議員各位のご推挙によりまして、正・副議長の要職に就任いたしました。身に余る光栄でありますとともに、責任の重さを痛感しております。公正かつ円滑な議会運営に全力で取り組んでまいります。

市民の皆様には、今後とも、議会へのご支援とご協力を賜りますようお願い申し上げます。

問 魚津市議会事務局 ☎23-1041

第57回 じゃんといい 魚津まつり

今年の開催日は 8月7日(金)・8日(土)・9日(日)



「せり込み蝶六踊り街流し」 参加チーム募集

申込締切：6月4日(木)

8月9日(日) 開催

時間：18:10～

場所：魚津駅前大通り

問 魚津まつり実行委員会 ☎22-1200

「たてもん祭り」たてもん協力隊募集

各町内のたてもんの引き手ボランティアを募集します。経験者の方はもちろん、初めての方も大歓迎です。

申込締切：7月24日(金)

8月7日(金)・8日(土) 2日間開催

時間：18:30～23:00頃(予定)

※1日だけの参加も可能です。

※雨天中止、中止の場合は別途連絡します。

対象：小学生以上70歳未満の方

※70歳以上で参加希望の方はご相談ください。

※18歳以下は保護者の同伴が必要です。

定員：2日間で延べ250人程度

募集の詳細は市HPをご覧ください。



市HP

問 生涯学習・スポーツ課 ☎23-1045

「UO! JAZZ 2026」 スタッフ・運営クルー 募集

8月8日(土) 開催

夕日とジャズの音色が響く「UO! JAZZ」。今年も魅力的なメンバーの出演が決まり、企画・進行中です。一緒にイベントを盛り上げていただける運営クルーを募集します。

「海上花火大会」 企業・市民協賛 大募集



申込締切：6月22日(月)

8月8日(土) 開催

一緒に魚津まつりを盛り上げよう！

【ご協賛花火】

協賛金額：3号玉 7,000円～

【魚津まつり市民特別協賛】

協賛金額：1口 1,000円～

※5,000円以上協賛された方は、プログラムに氏名または名称を掲載することができます。(匿名での協賛もできます。)



魚津市観光案内
公式HP

問 魚津まつり実行委員会 ☎22-1200

「うおづキャンドルロード」 ボランティア募集



えさし 餌指公園などで、LEDライトや灯ろうのあかりで飾る、キャンドルロードの設置・点灯・片付けなどにご協力いただけるボランティアを募集しています。一緒にイベントを盛り上げましょう。

8月8日(土) 開催

時間：16:00～22:30(雨天中止)

※ご都合の良い時間帯だけのご協力も歓迎します。

問 うおづキャンドルロード実行委員会
担当：宮本 ☎090-2034-8556

募集人数：40人程度
※県内外問わず、18歳以上の方(高校生は不可)

申込締切：7月5日(日)

※申込状況により期間を変更する場合があります。

※詳しい内容、お申込み方法は、「UO! JAZZ」HPをご覧ください。

問 UO! JAZZ 実行委員会
担当：石原 ☎22-1200



UO! JAZZ
HP

市長への手紙



ご意見・ご提案をお寄せください

市では、令和3年度を初年度とする「第5次魚津市総合計画」において、将来都市像を「ともにつくる 未来につなぐ 人と自然が輝くまち魚津」とし、その実現に向けたまちづくりを進めてまいりました。計画策定から5年が経過し、前期（第11次）基本計画を振り返りますと、深刻化する人口減少や少子高齢化、物価高騰、頻発・激甚化する自然災害への備えなど、私たちを取り巻く社会情勢は大きく変化しております。令和8年3月に、前期計画での施策の進捗や成果、新たな課題を捉え、将来人口を含めた基本構想の一部を改訂し、令和8年度から令和12年度までの5年間を計画期間とする「後期（第12次）基本計画」を策定いたしました。本計画では、これまでの取組をさらに深化させるとともに、DXの推進や市民サービスの向上などの重点施策の推進に努め、「魚津に住んでよかった」と誇りを感じ、笑顔で暮らし続けられるまちを目指し、全力で取り組んでまいりたいと存じます。

市民の皆様には、今後とも市政へご参画とご協力をお願い申し上げますとともに、日々の暮らしの中で、市政について皆さまがお考えの事やお気づきの事がありましたら、ご意見・ご提案をお寄せください。

魚津市長 村椿 晃

これまでに寄せられた主なご意見 ※ご意見の一部は、回答とともに市HPで公開しています。

災害への備えについて

古民家・空き家の活用

子育て支援について

公共施設の営業時間について

学生の学習スペースについて

市民バスについて



市HP

市長への手紙 送付方法

問 企画広報室 ☎23-1015

1 郵送

次ページを切り取り、内容を記入して封筒を作成し、そのままポストへ投函してください。
※切手は不要で、令和10年3月31日までご利用できます。

2 ファックス

次ページを切り取り、内容を記入して、FAX 23-1054まで送信してください。

3 電子ご意見箱「市長への手紙」

市HPから入力フォームをご利用ください。



「市長への手紙」
市HP

折り線



差出有効期間
令和10年3月
31日迄有効
郵便切手は
いりません

2604

料金受取人払郵便

魚津市役所 市長室 行

魚津市駅廻り1丁目1番1号

9
3
7
-
8
7
9
0

折り線

⑥

折り線

封筒の作り方

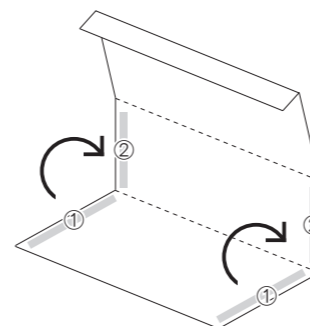

1 ①と②を貼り合わせる

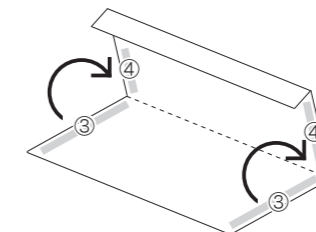

2 ③と④を貼り合わせる

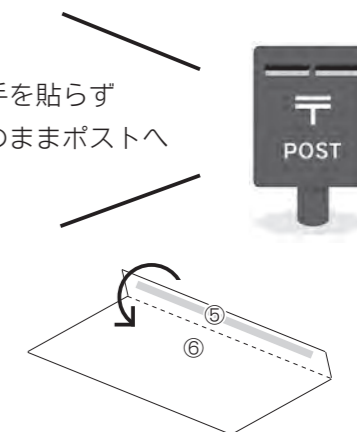

3 ⑤と⑥を貼り合わせる

切手を貼らず
そのままポストへ



40歳以上の魚津市国民健康保険加入者の皆さまへ

特定健診を受けましょう

健診費用
無料

6/1(月)
開始

問 健康センター ☎24-3999



特定健診とは？

高血圧・糖尿病・脂質異常症などの生活習慣病の予防を目的とした健診です。通院して行う「治療のための検査」とは目的が異なりますので、**通院中の方も主治医にご相談の上、ぜひ受診してください。**

健診では何がわかるの？

- ・高血圧、糖尿病などの生活習慣病のリスク
 - ・動脈硬化のリスク
 - ・肝機能や腎機能の状態
 - ・内臓脂肪の蓄積の程度
- などが分かります。
毎年健診を受け、健康状態を把握しましょう！

検査内容



対象の方のみ、肝炎ウイルス検査、前立腺がん検診も受けられます。右ページ上に詳細あり。

約10,000円の検査が市の助成により無料で受けられます！



対象者

魚津市国民健康保険に加入している40歳以上の方

※5月下旬に案内および受診券を郵送しています。

※後期高齢者医療制度に加入している方は、特定健診の内容に準じた長寿健診の対象となります。

※魚津市国民健康保険以外の健康保険組合の方も受診できる場合があります。保険者からの案内をよくお読みください。

日時・会場

持ち物：受診券、マイナ保険証または資格確認書、質問票

●集団健診（予約不要）

実施日	受付時間	会場	同日実施のがん検診
6/12(金)	8:30~10:00	ありそドーム	胃がん・大腸がん（要予約）
6/25(木)	8:30~10:00	ありそドーム	肺がん（予約不要）・大腸がん（要予約）

※24ページに関連記事あり

●医療機関健診（要予約）

期間：6月1日(月)~10月31日(土)

場所：指定医療機関（受診券に同封のちらしをご参照ください。）

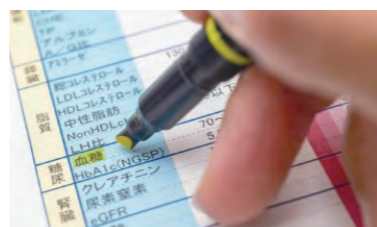

特定健診にあわせて、次の検診も受けられます。

前立腺がん検診 (血液検査)	対象：50~74歳の男性（集団 500円、医療機関 600円）
肝炎ウイルス検診 (血液検査)	対象：40歳以上の方で過去に受けたことがない方（無料）

◆各種健康診査で記載している年齢は、令和8年4月~令和9年3月に達する年齢です。

◆各種健康診査では、生活保護世帯の方に自己負担金の減免制度があります。健診希望日までに、社会福祉課または健康センターへご連絡ください。

特定健診相談会（特定保健指導）

特定健診の結果、メタボやその予備群に該当された方には、特定健診相談会のご案内をお送りします。保健師、管理栄養士があなたの健康づくりを応援します。ぜひご利用ください。



特定健診を受けた方の特典！

※MiraPay行政コインプレゼントは令和7年度で終了しました。

健診結果の提示で、ありそドームトレーニングルーム&とびUO!プール 利用料 **2,000円分**（4回分）が**無料**！



ありそドーム
(トレーニングルーム)
営業時間：平日9:30~21:00
日祝9:30~17:00
定休日：火曜・年末年始
☎23-9800

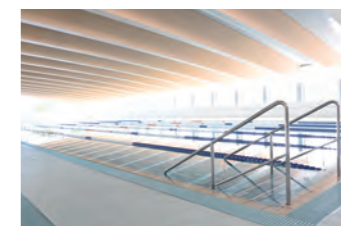

とびUO!プール
(魚津市室内温水プール)
営業時間：平日13:00~21:00
日祝10:00~17:00
定休日：火曜・年末年始
☎22-1263

特定健診を受けられない方へ

※MiraPay行政コインプレゼントは令和7年度で終了しました。

同等の検査結果をお持ちの方は検査結果の提示で、**クオカード2,000円分**がもらえる！

※市の特定健診、国保生活習慣病ドック、農協ドック受検者は対象外

対象者：市の受診券を利用せず、職場健診、自費の人間ドックや通院等で特定健診と同等の検査を受けた人

申請方法：①右の二次元コードから申請する。

②健康センターの窓口（☎24-3999）に検査結果、質問票を持参する。



申請フォーム

追加募集

生活習慣病ドック費用助成

問 健康センター ☎24-3999
市民環境課（3番窓口）☎23-1011

申込期間：6月1日(月)~10日(水)

助成対象者：魚津市国民健康保険に加入し、国民健康保険税の滞納がない方

定員：50人

申込方法：健康センターまたは市民環境課（3番窓口）で申込 ※今回は窓口のみ

持ち物：マイナ保険証（資格確認書）、令和8年度特定健診受診券（5月末に市から送付）

受検期間：令和8年7月~令和9年3月末

申込区分	助成額	対象者
一般ドック	検査費用の6割 (上限 25,000円)	節目ドック以外の方
節目ドック	検査費用の7割 (上限 30,000円)	令和9年3月31日までに 節目年齢（40・45・50・55・ 60・65歳）を迎える方

※いずれも内容は半日ドック相当の基本項目検査です。

※生活習慣病ドックを受けると特定健診は受けることができません。申込みの際に特定健診受診券を回収いたします。

魚津消防署からのお知らせ

6月7日(日)～13日(土)は 危険物安全週間

推進標語

『つかみ取れ！
めざす無事故の頂を』



「危険物安全週間」は、危険物への意識向上を図るため、平成2年に消防庁により制定されました。

以来毎年6月の第2週（日曜日から土曜日までの1週間）に危険物に関する各種行事が実施されています。

危険物とは…消防法で定められているもので、次のような物品をいいます。

1. 火災発生の危険性が高い
2. 火災拡大の危険性が高い
3. 消火の困難性が高い

※身近なものでは、ガソリン・灯油等があります。

危険物取扱者保安講習

日時：7月28日(火) 午前（給油取扱所）
午後（一般）

会場：黒部市国際文化センター コラーレ
（黒部市三日市20番地）

申請期間：電子申請 5月28日(木)～6月3日(水)
書面申請 6月18日(木)～6月24日(水)

問 富山県危険物安全協会連合会
☎076-491-5761

前期消防設備士試験

日程：8月8日(土)、9日(日)

会場：富山国際会議場（富山市大手町1-2）

申請期間：書面申請、電子申請
6月30日(火)～7月8日(水)

問 (一財) 消防試験研究センター
富山県支部 ☎076-491-5565



電子申請
フォーム

住宅用火災警報器を設置しましょう



火災で一番恐ろしいのは炎より煙です。
住宅用火災警報器は24時間、熱や煙を見張り、被害の軽減にとっても重要です。設置後10年経過すると、部品の劣化や電池切れで火災を感知しなくなることがあります。
テストボタンを押して本体の動作確認をお願いします。



魚津市では火災予防条例で住宅用火災警報器の設置が義務付けられています。

【設置場所】

- ・寝室
- ・階段室（寝室が2階以上）

※台所は義務ではありませんが設置をお勧めします。

問 魚津消防署 査察係 ☎24-7980

普通救命講習会

家族が突然、心肺停止となった場合にあなたはどうしますか？

魚津消防署では、一般市民の方を対象に心肺蘇生法およびAEDの使用法、大出血時の止血法、喉に異物が詰まった場合の異物除去法について講習会を開催します。

日時：7月11日(土) 9:00～12:00

場所：東部消防組合消防本部
（魚津消防署）1階研修室

申込期限：7月6日(月)

※受講定員は15人程度です。

問 魚津消防署 救急係
☎24-7980

地震火災に備えて感震ブレーカーをつけていますか？

感震ブレーカーとは、地震発生時に設定値以上の揺れを感じた際に、自動的に電気の供給を遮断する器具で、不在時や避難時にブレーカーを切る余裕が無い場合に地震火災を防止するために非常に効果的なものです。
感震ブレーカーには主に、4つの種類があるのでご紹介します。



問 魚津消防署 査察係 ☎24-7980



経済産業省
HP

災害時の避難について

問 防災安全課 ☎23-1078

「避難情報」が発令されたら警戒レベルを確認し、避難行動について判断しましょう！

豪雨による河川の氾濫や土砂災害の危険性が高まる時期です。災害の危険が迫ったら迷わず避難しましょう。

地震や洪水などの災害が起きた場合に備え、事前の準備や災害時の対応について各家庭で考えておきましょう。

新しい防災気象情報が始まりました。

- ・防災気象情報を5段階の警戒レベルで発表
- ・レベル4相当の情報として「危険警報」を新設
- ・情報名称に「レベル2～レベル5」をつけて発表

これらの変更により災害の切迫度やとるべき避難行動が直感的に把握することが可能になりました。

平時から災害リスクや避難場所などの確認を！

①居住地域の災害リスク・魚津市指定の避難場所を把握しましょう



ハザードマップ▶
（市HP）

②場合により、安全な場所に留まることも「避難」です

③親戚や知人の家等への避難についてもご検討ください

新しい防災気象情報の情報体系とその名称

	河川氾濫	大雨	土砂災害	高潮	住民がとるべき行動
黒	警戒レベル5相当 氾濫特別警報	レベル5 大雨特別警報	レベル5 土砂災害特別警報	レベル5 高潮特別警報	命の危険 直ちに安全確保！
<警戒レベル4までに危険な場所から必ず避難！>					
紫	警戒レベル4相当 氾濫危険警報	レベル4 大雨危険警報	レベル4 土砂災害危険警報	レベル4 高潮危険警報	危険な場所から 全員避難
赤	警戒レベル3相当 氾濫警報	レベル3 大雨警報	レベル3 土砂災害警報	レベル3 高潮警報	避難に時間を要する人は早めに避難、 避難の準備など
黄	警戒レベル2 氾濫注意報	レベル2 大雨注意報	レベル2 土砂災害注意報	レベル2 高潮注意報	避難行動を確認 （避難場所や避難ルートなど）
警戒レベル1	早期注意情報				災害への心構えを高める

いざという時のために

災害時の個別避難計画の作成について

計画作成までの流れ（①→④）

- ①個別避難計画登録申請書兼個人情報提供同意書の提出
- ②地域振興会（避難支援関係者）に申請者情報の提供
- ③要支援者本人と避難支援等関係者との協議・合意
- ④個別避難計画の登録・災害時の支援



個別避難計画とは…

災害時に自力で避難することが困難な方（要支援者）への支援を円滑・迅速に行うため、避難支援者と事前に計画を作成しておくものです。

作成を希望される場合は、避難支援等関係者（地域振興会、自治会・町内会等）へ支援に必要な個人情報を提供することに対する同意が必要になります。

申請内容について避難支援等関係者へ情報提供を行い、計画作成に向けて避難や支援の方策について協議し、合意形成を行うこととなります。

なお、計画に基づく支援は、避難支援者や関係機関の任意によるものであり、計画の作成により災害時の支援が保証されるものではありません。

軽自動車継続検査（車検）時の 納税証明書の提出は原則不要です



問 税務課（1階16番窓口）☎23-1008

四輪、三輪、車検が必要な二輪の軽自動車について、軽自動車検査協会がオンラインで納税状況を確認できるようになったため、軽自動車継続検査（車検）時に納税証明書の提示が原則不要になりました。

このため、軽自動車税を口座振替で納付されている方には、納付済通知書および納税証明書を送付していません。

【次の場合は、オンラインで納付を確認することができませんので、軽自動車継続検査（車検）時には紙の納税証明書が必要です。（領収書をお持ちいただければ、市役所で無料で発行できます。）】

- ・軽自動車税を納付した直後の場合
- ・中古車を購入した直後の場合
- ・他の市町村へ引っ越した直後の場合
- ・対象車両に過去の未納がある場合

空き家でお悩みの方・活用をご検討の方へ

空き家対策支援制度



魚津市
空き家バンク

問 都市計画課 ☎23-1031

空き家・空き地情報バンク

空き家・空き地の活用（売りたい・貸したい）したい方、空き家を探している方はご相談ください。
新制度「魚津市100円空き家バンク」の物件も随時募集しています。

登録から成約までの流れ

- 1 所有者が空き家等を市の情報バンクに登録**
登録には写真が必要ですので、ご提供ください。
所有者立会いのもと市職員が撮影することも可能です。
- 2 市は、登録した情報をHPに掲載**
所有者の個人情報は掲載しません。
- 3 希望者から物件の問合せがあると、市が所有者へ連絡**
- 4 希望者と所有者の当事者間で売買や貸借に向けて直接交渉**
市は交渉の仲介を行っておりません。
- 5 交渉成立、成約！**

各種補助金について

空家 家財道具等処分補助金

空き家バンクに登録された空き家の家財道具等の処分費用を補助します。
●処分費用の1/2、限度額 10万円



市HP

空家リフォーム支援事業補助金

空き家バンクで購入された空き家のリフォーム費用を補助します。
●処分費用の1/2、限度額 住居用：50万円、事業所等用：50万円
●居住誘導区域内は、限度額を20万円加算します。



市HP

危険老朽空家解体補助金

老朽化が進み、危険な空き家と連棟空き家^(※)の解体費用を補助します。
●解体費用の1/2、限度額 10万円または50万円
●居住誘導区域内の空き家等は10万円を加算します。
※連棟空き家とは…
危険な空き家と同時に解体する建物間隔が1m未満の空き家



市HP

新生活のための費用を助成します

問 企画広報室 ☎23-1095

魚津市医療・福祉従事者移住支援金

市内に移住し、医療・福祉職に就業する方へ、移住支援金を支給します。

- ▶**対象者** ※以下の要件を全て満たす方
- ①令和8年4月1日以降に転入し、3年以上居住する意思を有する者
 - ②申請時に44歳以下である者
 - ③医療・福祉に関する国家資格又は市長が認める資格を有する者
 - ④対象事業所において、令和8年4月1日以降に正規職員として採用され当該資格に基づく業務に従事している者
 - ⑤市外の医療機関・福祉施設において、当該資格に基づく実務経験を2年以上有している者
 - ⑥転勤・出向・出張・研修による勤務ではない者



市HP

- ▶**支給額**
- 基本額（現金支給）：県外転入90万円・県内転入60万円
加算額（ミラペイ支給）：子育て加算30万円・Uターン加算30万円・女性加算60万円

- ▶**申請期間**：転入日から1年以内かつ対象となる医療機関・福祉施設に就業した日から3月を経過していること

新婚ライフわくわく応援補助金

市内の民間賃貸住宅に入居された新婚世帯に補助金を交付します。

- ▶**対象世帯** ※以下の要件を全て満たす世帯
- ①令和8年1月1日以降に婚姻した世帯（婚姻日における年齢が夫婦ともに39歳以下）
 - ②前年（申請日によっては前々年）の世帯全員の合計所得金額が500万円未満の世帯
 - ③市内の民間賃貸住宅に入居された世帯

- ▶**対象経費**
- ・賃貸住宅への入居費用（敷金、礼金、仲介手数料など）
 - ・引越費用（引越業者や運送業者に支払った費用）
- ※令和8年4月1日～令和9年3月31日に支払った費用が対象です。



市HP

- ▶**助成金額**：上限30万円
- ▶**申込締切**：令和9年3月31日（予算に限りあり）

安心・安全な水をお届けするために

【水質検査計画の公開】

令和8年度の水質検査計画を市HPで公開しています。「安全でおいしい水」を安定供給するため、水質検査を行い情報提供しています。



市HP

【水道メーターを取り替えます】

計量法に基づき、8年を経過するメーターを新しいものに取り替えます。作業は、市が依頼した指定工事店が行います。（費用負担はありません。）
▶**期間**：6月上旬～翌年3月下旬

問 上下水道課 ☎23-1014

【水道管を洗浄します】

市内全域で上水道管の内部を洗管します。一部の地域では、水圧が低下したり赤い水（鉄分）が出たりすることがありますが、一時的なものですので、ご理解とご協力をお願いします。
▶**期間**：6月8日(月)～26日(金) 21:30～1:00

問 上下水道課 ☎23-1014

【高齢者世帯対象 水道蛇口の無料点検】

水道週間にあわせ、市内の高齢者世帯を対象に水道蛇口の無料点検を行います。不都合がある方は、以下へお問合せください。

- ▶**点検日**：6月7日(日)
- ▶**申込締切**：6月5日(金)

問 魚津市管工事業協同組合 ☎23-6160



ごみ箱を分けて、楽しくリサイクル！ 分別にご協力ください

問 市民環境課（1階2番窓口） ☎23-1004

ご家庭などのごみ箱を可燃・不燃だけでなく、紙とPETで分けるとリサイクルしやすくなります。マークを目印に分別して、地区資源物集積場や常設資源物ステーションに出してください。

紙製容器包装

お菓子などの箱や包み、紙袋、包装紙 など
※牛乳の紙パックや封筒は対象外

プラスチック資源

洗剤などのボトル、食料品のトレイ など
※中身や汚れが取り除けないもの、一辺が50cmを超える大きさのものは対象外

PET ペットボトル

魚津市で収集したペットボトルは、再度、ペットボトルにリサイクルされます。

check!

リサイクルに出すときは、いずれの容器も食品や中身を取り除き、水洗いして、キレイにして出してください。

RESTAURANT MIRAVEL ランチ&ディナービュッフェ

毎日開催中 ランチ 11:00～15:00 (コース) * 最終入店 14:00

金土日祝日限定 ディナー 18:00～21:00 (コース) * 最終入店 20:00

平日	中学生以上 2,420円	65才以上 2,200円	小学生 1,540円	ソフトドリンク付	中学生以上 4,000円	小学生 1,800円
土・日・祝日	中学生以上 2,750円	65才以上 2,530円	小学生 1,650円	[ディナー限定お得なアルコール飲み放題プラン] お一人様 6,000円		

ディナー・ランチ 共通 未就学児 880円 3才以下 無料 *90分の時間制【料金はすべて税込】

ホテルグランミラージュ 魚津市吉島1-1-20 Tel. 0765-24-4411 (代)

魚津神社祭礼に伴う交通規制とごみ収集の休止

交通規制期間

6月4日(木) 午前11時から

6月7日(日) 午前10時まで

ごみ収集の休止

交通規制に伴い、一部地域でごみの収集を休止します。ご理解とご協力をお願いします。詳しくはごみ収集カレンダーをご覧ください。

6月4日(木)：もやせるゴミ

【大町地区】

川原町、東小路、文化町1・2区、真成寺横

【村木地区】

金屋1区(一部)、金屋2区、鴨川、神明1・2区



期間中、一部の市民バスのルートとバス停が変更されます。

問 交通規制について：防災安全課 ☎23-1048
市民バスについて：都市計画課 ☎23-1380
ごみ収集について：市民環境課 ☎23-1004

環境への身近な取組みを始めてみませんか？

6月は環境月間です

「デコ活」とは、「脱炭素につながる新しい豊かな暮らしを創る国民運動」の愛称です。省エネ、資源リサイクル、食べ残しゼロなど、日々の生活の中でできることから「デコ活」に取り組みましょう！
※魚津市は令和6年6月25日にデコ活宣言を行いました。



▲デコ活のロゴマーク

問 市民環境課 (1階2番窓口) ☎23-1004

デ 電気も省エネ 断然住宅

コ こだわる楽しさ エコグッズ

カ 感謝の心 食べ残しゼロ

ツ つながるオフィス テレワーク

魚津黒部ワンコイン・フリーきっぷ

夏のうおワンきっぷを実施します

内容：フリーきっぷ1枚につき、対象区間が1日乗り放題
対象区間：・魚津市民バス全域(チョイソコウおつ除く)
・富山地方鉄道(西魚津駅⇄宇奈月温泉駅)

期間：7月4日(土)・5日(日)の2日間

※両日利用する場合は、フリーきっぷが2枚必要です。

特典：・ミラージュランドプール 通常料金 → 割引料金

・ミラージュランド大観覧車 1回無料

・魚津水族館 入館料 通常料金 → 割引料金

・魚津埋没林博物館 入館料 通常料金 → 割引料金

※各窓口でフリーきっぷを提示してください。

※小中学生はフリーきっぷが無くても割引の場合があります。詳しくは、各施設のHPをご確認ください。

対象者：魚津市または黒部市に在住
または通勤・通学している方

※内容が変更となる場合があります。最新情報は、市HPをご確認ください。



市HP

問 都市計画課 ☎23-1380

金額：大人500円(中学生以上)、小人250円(小学生)
※未就学児は、小学生以上の同伴者1人に対し2人まで無料。(3人目より小人運賃)
※無料の場合でも特典を受ける場合は、フリーきっぷの購入が必要です。

販売場所：・魚津市都市計画課地域交通係

・ミラマルシェ

・富山地方鉄道(株)の電鉄黒部駅、新黒部駅、宇奈月温泉駅、新魚津駅

・魚津市民バス車内
(バス車内は7月4日(土)・5日(日)のみ)

※ご購入の際は、魚津市または黒部市に在住または通勤・通学していることを証明できるものをご提示ください。

うおづの水循環を体感しよう！

水の学び舎ツアー参加者募集

【第3回】魚津のおいしい「水道水」のルーツを訪ねてみませんか

池田弥三郎先生曰く「魚津の水はうまい」。いつも何気なく飲んでいる水道の水ですが、その「うまい」秘密はどこにあるのでしょうか。魚津の気象(降雨、降雪)や地形・地質等から「うまい水」を考えてみます。今回のツアーでは、水循環の「地下水」を利用した「魚津市の水道水」の流れを訪ねます。

日時：6月27日(土) 9:00~12:20頃(雨天決行)

定員：20人(先着順、5人に満たない場合は中止)

集合場所：魚津埋没林博物館

参加費：1,000円(資料代・保険代・ガイド料を含む。)

服装・持ち物：長袖、長ズボン、歩きやすい靴、飲み物

申込締切：6月19日(金)

申込方法：申込フォーム、電話、FAXまたはメールで氏名、住所、電話番号をお知らせください。

年間スケジュール(詳細は今後の広報でお知らせ)

第4回 9月19日(土) 水が旅するまち うおづ水力発電所巡り

第5回 11月7日(土) 南又の紅葉・洞杉からの水循環遺産巡り

第6回 2月11日(木祝) 歩くスキーで片貝の不思議を探る

親子で楽しむ水の学び舎ツアー

10月25日(日) ヤギの杜で見つけよう 里山のふしぎ

※見学場所の案内は、ツアー専任の市民ガイドグループ「うおづ水守」が行います。

※雨天時は、雨具の準備をお願いします。警報級の荒天の場合は中止となります。

魚津市・滑川市・黒部市合同婚活イベント

Sweet Berry Afternoon

~初夏のいちご狩りとみんなで創るティータイム~

問 滑川市企画政策課 ☎076-475-2119

(一社) 地域デザイン研究所 ☎070-5148-7227

日時：7月12日(日) 16:00~20:00頃(受付15:40~)

会場：中滑川複合施設メリカ(滑川市田中新町39-5)、やさいやさん(滑川市栗山2880)

※観光バスで移動します。

対象：25~39歳の独身男女 30人程度(男性は魚津市、滑川市または黒部市に在住・在勤の方限定)

参加費：男性4,000円、女性2,000円(税込) ※軽食・いちご狩り体験付き

内容：いちご狩り体験&摘み取ったいちごを使ったミニデザート作り、
参加者みんなでアフタヌーンティーパーティー ※内容は変更になる場合があります。

申込：HPの申込フォームから(申込多数の場合は抽選)

申込締切：6月30日(火)

※その他詳細はHPをご確認ください。



申込フォーム

学びの森からのお知らせ



学びの森HP

新川学びの森天神山交流館 ☎31-7001

メール：manabi-t@nice-tv.jp

国際ジュニアピアノフェスティバル ボランティア募集

アメリカ、台湾、日本の18歳以下のジュニアピアニスト達が学びの森に集い研鑽を積みます。

このフェスティバルにボランティアとして協力して下さる方を募集します。

①通訳(英語・中国語) レッスンや講座の通訳、そのほかセミナー中の案内など

②情報発信(SNSなどの投稿や記録写真まとめなど)の得意な方

期間：7月3日(金)~7月13日(月)

※毎日の参加でなくても構いません。

※催しの詳細は学びの森音楽祭HPをご覧ください。

問 申 学びの森音楽祭事務局

メール：m_ongakusai@yahoo.co.jp

(タイトルを「ボランティア」としてお問合せ下さい。)



学びの森音楽祭HP



お知らせ info 労働保険のお知らせ

令和8年度 労働保険（労災保険・雇用保険）の年度更新期間は、6月1日(月)～7月10日(金)です。

年度更新のお手続は「電子申請」をぜひご利用ください！窓口には並ばず、インターネット上で簡単・便利に手続きができます。

○年度更新の時期は窓口が大変混み合います。自宅やオフィスから待ち時間不要で、いつでも手続可能な電子申請がオススメです！

○保険料を電子納付により納付することが可能です。電子申請と電子納付を利用した場合、全てインターネット上で手続を完結させることができ便利です！

○労働保険の電子申請に関する詳細は特設サイトへ！

年度更新申告書
書き方パンフレット

労働保険電子申請
特設サイト



労働保険電子申請
イメージキャラクター
ペパレス執事 ▶

問 厚生労働省労働基準局労働保険徴収課 企画係
☎03-5253-1111

お知らせ info 令和8年度 後期高齢者歯科健診事業について

お口の中の状態や機能を調べ、口の中の環境を改善し、口腔機能低下や肺炎などの病気を予防するため後期高齢者歯科健診を実施します。

対象：昭和25年4月1日～昭和26年3月31日生まれの方（前年度に75歳になられた方）
※対象者の方へは5月下旬に「歯科健診のご案内」等の資料を送付済です。

日時：6月1日(月)～10月31日(土)
※受診には事前に医療機関への予約が必要です。
持ち物：送付物一式、マイナ保険証または資格確認書類
料金：無料（健診の結果、治療を受ける場合は別途治療費がかかります。）

※実施機関や健診内容につきましては、送付された資料をご確認ください。

問 富山県後期高齢者医療広域連合 ☎076-465-7505
(一社) 富山県歯科医師会 ☎076-432-4466

お知らせ info 認知症や介護に関する情報交換・相談の場 つむぎ倶楽部

●オレンジカフェつむぎ（認知症カフェ）
日時：6月4日(木)、7月2日(木) 10:00～15:00
参加費：300円（飲み物、軽食付）

●介護家族の集い
日時：6月20日(土) 13:30～16:00
※昼食会（水・金曜）や喫茶（平日11:00～15:00）なども行っています。詳しくは、お問合せください。

問 つむぎ倶楽部（吉島511） ☎22-6006

お知らせ info 心の病を抱える方のご家族向け 相談会

精神に障がいのある方のご家族を対象に、日常生活の悩みやご家族にできることなどを家族相談員（市内精神障がい家族会）がお聞きします。

対象：市内在住での精神障がいのある方のご家族等
精神障がいに関することで通院している（していた）方のご家族等

日時：7月4日(土) 14:00～16:00（要事前申込）
場所：サンプラザ4階 研修室2

問 申 社会福祉課（1階8番窓口） ☎23-1005

お知らせ info 狂犬病予防注射はお済みですか？

4月～6月は狂犬病予防注射の実施月間です。飼い犬には毎年1回の予防注射をすることが義務付けられています。お済みでない場合は、お近くの動物病院で接種してください。
※飼い犬の死亡や飼い主の住所・氏名等の変更がある場合は必ずご連絡ください。

問 市民環境課（1階2番窓口） ☎23-1004

お知らせ info 児童手当の振込みについて

6月は、児童手当（4・5月分）の支給月です。振込通知は送付しないため、入金とは通帳記帳等でご確認ください。詳しくは、市HPをご確認ください。
振込予定日：6月10日(水)

問 こども課（1階10番窓口） ☎23-1006



市HP

お知らせ info Jアラート 全国一斉情報伝達試験



地震や津波、武力攻撃などの緊急時に、情報を確実に皆さまへ伝えるため、全国一斉情報伝達試験を実施します。市内の防災行政無線および戸別受信機から、次のとおり放送されますのでご確認ください。

【放送内容】
「これは、Jアラートのテストです」×3回

日時：6月3日(水) 11:00～

※災害の発生や気象状況によっては、伝達試験を中止する場合があります。

問 防災安全課 ☎23-1078

お知らせ info 狩猟免許試験のお知らせ

今年度の狩猟免許試験（わな猟、銃猟）は次の日程で行われます。

日程：第1回 令和8年6月21日(日) 10:00～16:00
第2回 令和8年8月29日(土) 10:00～16:00
第3回 令和9年2月10日(水) 10:00～17:00

会場：富山県民会館

問 新川農林振興センター ☎22-9136
農林水産課 ☎23-1034

お知らせ info 長引野ユリ見本園 開園

見本園はユリの花畑になっており、切花や堀上のゆり花の販売も行っているのぜひお越しください！

開園期間：6月下旬～7月中旬 9:00～17:00
※詳しくは下記問合せ先へご確認ください。

場所：魚津市長引野576番地（西布施地域活性化センターのすぐそば）

問 農林水産課 ☎23-1034



NICE TV (株)新川インフォメーションセンター
魚津市釈迦堂1-12-18 魚津商工会議所ビル2階
☎0120-344-714 ☎0765-23-0400
くらしカメラ お申込み受付中！
※NICE TVインターネットサービスのお申込みが必要です。

お知らせ info 教科書展示会

期間：小学校、中学校用見本 6月12日(金)～7月1日(水)
高等学校用見本 6月2日(火)～6月11日(木)
※いずれも8:30～17:00（土日を除く）

会場：魚津教科書センター（村木コミュニティセンター3階）

問 魚津教科書センター（魚津市教育センター内）
☎23-9161

お知らせ info 令和8年度 市・県民税の納付について

納税通知書（普通徴収・年金特別徴収）を6月15日(月)に発送します。届きましたら内容を確認し、普通徴収分は通知書記載の期限内に納付をお願いします。（発送からお手元に届くまでに1週間程度かかる場合があります。）

税額は令和7年中の所得を基に算出しています。税額や所得情報は、電話でお答えしていません。運転免許証等本人確認ができるものを持参の上、直接窓口へお越しください。

問 税務課（1階14番窓口） ☎23-1009

お知らせ info MiraPayプレミアム商品券 第2弾の利用期限について

利用期限の過ぎた商品券は失効してしまいますので、お早めにご利用ください。

利用期限：6月30日(火)



HP



利用可能
店舗一覧

問 TOYAMA ONE Wallet事務局 ☎050-8882-6960
魚津観光まちづくり(株) ☎55-2500

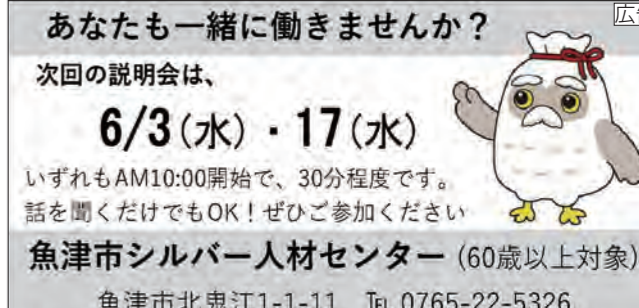

あなたも一緒に働きませんか？
次回の説明会は、
6/3(水)・17(水)
いずれもAM10:00開始で、30分程度です。
話を聞くだけでもOK！ぜひご参加ください
魚津市シルバー人材センター（60歳以上対象）
魚津市北鬼江1-1-11 Tel. 0765-22-5326

募

体験機でわかりやすく学べる！ スマホ教室

参加費
無料

お友達との連絡だけじゃなく、お店や役所からのお知らせなど生活に欠かせなくなってきた「LINE」について、便利で使える機能をご紹介します！
※iPadやiPad miniなどは対象外

▶LINEマスター編

日時：6月18日(木) 13:30～15:30

内容：LINEの文字入力、写真添付、スタンプ送付や便利機能（グループトーク、ビデオ通話）などの紹介

▶初心者編

日時：7月16日(木) 13:30～15:30

内容：スマホの機能（経路検索/ネット検索/LINE）の体験、練習

会場：魚津市立図書館2階 視聴覚室

定員：各回20人（申込順）

申込締切：開催日の前日

問 申 総務課 ☎23-1010



募

市営住宅・特公賃住宅 入居者募集

入居申込の受付は、魚津市営住宅管理事務所（釈迦堂1-3-22）で行っています。

申込受付時間：平日 8:30～17:15

入居者選定方法：申込順

空室情報更新：毎月1日と15日（休日の場合は翌開庁日）
※最新情報は、市HPをご確認いただくか、お問合せください。

問 都市計画課 ☎23-1031
魚津市営住宅管理事務所 ☎32-5210



市HP

募

里山林オーナー募集

森林浴を楽しみながら里山作りをしませんか。現地説明会の後、オーナーを決めます。

募集区画：3区画1000～1700平米（詳細は市HPへ）

利用料金：年間6,000円/1区画
※応募多数の場合は抽選

説明会日時：6月21日(日) 10:00～

集合場所：松倉城入城の門広場

問 農林水産課 ☎23-1036

募

まるまる 第22回「〇〇魚津」 出展者大募集！

この秋開催される魚津市最大の産業フェア「〇〇魚津」の出展者を募集します。商工業、農林水産業など魚津市の産業がまるごと集まるこのイベントにお店を出展して、一緒に盛り上げてみませんか。

出展申込期間：8月6日(木)まで

開催日：10月17日(土)・18日(日)

会場：ありそドーム



▲昨年の様子

問 申 〇〇魚津実行委員会事務局
魚津商工会議所 ☎22-1200
商工観光課 ☎23-6195
農林水産課 ☎23-1033

募

フレッシュテニス体験者募集

誰もが楽しめる生涯スポーツです。テニスの経験者はもちろん、初めての方も大歓迎です。

日時：毎週 金・土曜日 20:00～21:30

場所：東部中学校 体育館

参加費：200円（初回のみ無料）

※内履きが必要です。ラケットは主催者側で用意します。



問 申 魚津市フレッシュテニス協会（八倉巻）
uozufreshtennis@gmail.com



募

能力開発セミナー受講者募集

▶『AIエージェント時代の業務効率化とSNS販促の自動化』

日時：7月22日(水)・29日(水) 9:30～16:00

※29日(水)のみオンライン（Zoom使用）

内容：AI活用で業務効率化と集客力を高める方法を取得

定員：10人 費用：6,000円

応募方法：受講申込書をFAX・郵送のいずれかの方法で提出してください。または、WEB画面から申込みください。



申込み画面

問 申 富山県技術専門学院新川センター
〒938-0031 黒部市三日市10
☎52-0251

募

放送大学10月入学者募集

BS放送やインターネットで授業を視聴し、自宅でマイペースで学習できる通信制の大学です。大学で卒業するために学ぶことはもちろん、資格取得や知識を深めるために必要な科目だけを学ぶこともできます。資料請求（無料）も可能です。

出願期間：6月10日(水)～9月9日(水)

申 放送大学富山学習センター ☎0766-56-9230

募

令和9年度採用 新川広域圏事務組合職員募集

募集職種・人数：一般行政職（上級職）若干名

受験資格：平成3年4月2日から平成17年4月1日までに生まれた人で、学校教育法に基づく大学（短期大学を除く）を卒業した人または令和9年3月までに卒業見込みの人

出願期間：6月22日(月)まで

※申込用紙の請求などの詳細は、下記または新川広域圏事務組合HPまで

問 申 新川広域圏事務組合総務課 ☎23-1024

イベント EVENT

歩こう会

日時：6月21日(日) 8:00あいの風とやま鉄道魚津駅集合

コース：氷見海岸・立山連峰 ウォーク

参加費：一般500円（保険代）、会員無料

問 魚津歩こう会（明吉） ☎24-9622



イベント EVENT

かたかい山の上のマルシェ2026

雨天でも安心の完全屋内型マルシェ、今年も開催します！！ステージ発表や餅つき大会など、楽しいイベントも盛り沢山！

日時：6月6日(土) 10:00～15:00

会場：片貝コミュニティセンター

「毛勝の郷シェルピース」館内 ※雨天決行

内容：ハンドメイド雑貨、物販、キッチンカー、フリーマーケット、保護猫譲渡会 など

問 片貝地域振興会 ☎32-8203



イベント EVENT

第2回 高齢者ディスコダンス講座

参加費
無料

好評の第1回に引き続き、懐かしのディスコダンスを楽しむ講座を開催します。ゴールドクラブ会員でない方も大歓迎です。

※魚津市老人クラブ連合会の名称が、『魚津市ゴールドクラブ連合会』に変わりました。新規会員募集中。

日時：7月8日(水) 14:00～15:00（受付13:00～）

会場：ありそドーム 産業展示ホール ※申込不要

対象：60歳以上の方

※参加者にはペットボトルのお茶をお渡しします。

問 申 魚津市ゴールドクラブ連合会 ☎23-0999

イベント EVENT

あなたに合わせた食事をオーダーメイド！ からだ整う 食事教室

あなたのからだにベストなお昼ごはんを食べに来ませんか？楽しく食べながら、あなたに合わせた食事を提案します。

日時：7月9日(木) ①11:30～、②12:15～

※所要時間は約60分です。

定員：各15人（先着順） 参加費：300円

申込締切：7月1日(水)

内容：

- ・食事の選び方がわかる！
- ・おすすめメニューが食べられる！
- ・簡単に作れるレシピがわかる！



問 申 健康センター ☎24-3999

イベント EVENT

まるまる 骨コツ チェック&ケア

参加費
無料

昨年も大好評！骨密度測定で今の自分の骨を確認し、骨をケアする「コツ」も学べます。

日時：7月15日(水)

※9:20～11:20、13:20～16:00の間で、

20分ごとに各5人を定員とします。

※所要時間：約40分/人（測定と説明等を含む。）

申込締切：7月3日(金)

※予約制、希望時間をお聞かせください。

内容：骨密度測定（かかると超音波をあてて測ります。）、結果説明と生活のコツ

問 申 健康センター ☎24-3999



開催日時	会場	問合せ
魚津の朝市 6月28日(日) 6:30～9:30	海の駅蜃気楼	魚津の朝市 実行委員会 ☎22-1200
松倉もちより市 毎週(日) 8:30～	旧観音ゴルフ 駐車場内	稗苗清吉事務所 ☎33-9880 稗苗 ☎090-5685-2878
蜃気楼バザール 6月21日(日) 10:00～15:00	ミラージュランド	蜃気楼バザール 実行委員会(村上) ☎090-1312-3664
山の駅もくもく 野菜市 毎週(土)・(日) 8:30～ ※無くなり次第終了	もくもくホール	もくもくホール ☎22-0909

市税等納期限のご案内

納期限：6月30日(火)
納期：市県民税 第1期
下水道受益者負担金・分担金 第1期

ご寄付ありがとうございました

社会福祉基金へ (敬称略)	
寄付者	金額等
健康友の会 沖田 崇寛	3,000円
善意銀行へ(社会福祉協議会) ☎22-8388	
寄付者	金額等
魚津第二こども園職員一同	10,000円
西部中学校へ	
寄付者	金額等
昭和34年度卒業生同期会	大型ヒーター 2台
子ども・子育て支援基金へ	
寄付者	金額等
魚津市ゴルフ協会 会長 原 義人	150,000円
情報提供環境充実のため	
寄付者	金額等
株式会社新川インフォメーショ ンセンター	4K液晶テレビ 1台

無料相談会	日時	会場	予約・問合せ
人権相談 ※人権擁護委員が対応	6月5日(金) 13:30～16:00	市役所1階 市民相談室	富山地方務局 魚津支局 ☎22-0461
行政相談 ※行政相談委員が対応	6月11日(木)・18日(木) 13:30～16:00	市役所1階 市民相談室	市民環境課 ☎23-1003
消費生活相談 ※消費生活相談員が対応	平日 9:00～12:00・13:00～16:00	市役所1階 市民相談室	市民環境課 ☎23-1003
市民相談	平日 8:30～16:30	市役所1階 市民相談室	市民環境課 ☎23-1003
住宅・空き家相談(要予約)	平日 8:30～17:15	市役所3階 都市計画課	都市計画課 ☎23-1031
認知症無料相談(要予約) ※ケアマネジャーの同伴可	6月16日(火) 14:00～15:00	市役所1階 福祉相談室	魚津市地域包括支援センター ☎23-1093
成年後見制度無料相談会 (要予約3枠) ※市内在住の方	6月10日(水) 14:00～16:00	市役所1階 福祉相談室	社会福祉課 ☎23-1007
無料メンタルヘルス(要予約) ※50人未満の事業所勤務の方対象	6月13日(土) 10:00～12:00	魚津神経サナトリウム	魚津地域産業保健センター ☎22-0318
	6月20日(土) 10:00～12:00	魚津緑ヶ丘病院	
心の健康相談(要予約)	7月14日(火) 13:30～15:30	新川厚生センター 魚津支所	新川厚生センター 魚津支所 ☎24-0359
ひきこもり等家族相談会 (要予約)	6月3日(水) 14:00～15:30	新川厚生センター (黒部市堀切新343)	新川厚生センター地域保健班 ☎52-2647
総合労働相談窓口(要予約)	6月18日(木) 13:30～16:00	市役所3階 第四会議室	富山県社会保険労務士会 ☎076-413-4801

魚津市立図書館

☎22-0462

開館時間

火曜～金曜 9:00～20:00
土・日・祝 9:00～17:00

休館日

1日(月)・8日(月)・15日(月)・
22日(月)・25日(木)・29日(月)



HP



X

〈絵本の読み聞かせ〉1階おはなしコーナー

●おはなしを楽しむ会

6日(土)・13日(土)・27日(土) 10:30～

●ひまわりの会

20日(土) 11:00～

新着

【一般】『AI用語図鑑』(増井 敏克/著) 『たたき台の教科書』(萩原 雅裕/著)
【文学】『鉄の胡蝶は』(保坂 和志/著) 『人生のリフォームどき』(内山 純/著)
【児童】『いたずらからず』(さとう わきこ/作・絵) 『おばけのそこちから』(内田 麟太郎/文 山本 孝/絵)

▶ 講談社全国訪問おはなし隊

7年ぶりに魚津に「おはなし隊」がやってくる！
楽しいおはなし会に参加したり、550冊もの絵本を
のせたキャラバンカーで絵本を読んだりしませんか。
参加されたお子様にはシールをプレゼント！



日時：6月20日(土)

- ・おはなし会 ①11:00～11:30 ②14:00～14:30
- ・キャラバンカー見学 10:00～15:00

参加費：無料

▶ 話題の一冊

『絶対に見たことがあるアレの正体、聞いてみた』

井上 マサキ/著 大和書房

旅館のお膳で火をつける固形のアレ。つぶすとプチプチと音になるアレ。一度は目にしたことがある「アレ」を作っている会社に、著者が直接インタビューを敢行。製品が生まれるまでの意外な開発秘話や、売れるまでに直面した苦労話など、驚きと発見に満ちたエピソードが次々と飛び出すお仕事取材記。

▶ シネマ倶楽部

日時：6月14日(日)
14:00～(開場13:40～)

作品：「だからよ～鶴見」
(本編68分)

横浜市鶴見区。沖縄と南米の文化が響き合う街で、物産店に勤める琉次は一人の女性に出会う。彼女が呟いた「沖縄角力出場者大募集」の言葉に、思わず「出ませんか？」と声をかけた瞬間、恋と伝統が交錯する物語が動き出す。

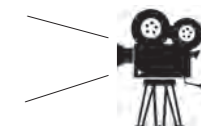

出演：川田 広樹、かーなー ほか
定員：55人(当日先着順)
場所：図書館2階 視聴覚室

魚津水族館

☎24-4100

開館時間

9:00～17:00(入館16:30まで)



HP



X



Instagram

▶ セタイイベント「うおすいで夢かなえちゃおう！」

うおすいファミリーウムを七夕仕様に飾り付け。今年は短冊と同じ色の魚が泳ぐ水槽を設置します。会場内には短冊に願い事を書き、竹に吊るせる場所のほか、毎年好評のうおすいで夢をかなえるイベント参加者も募集します！

募集期間：6月1日(月)～7月7日(火)

イベント実施日：8月22日(土)、23日(日)

※詳しくは水族館HPまで



▶ 飼育員(契約職員)を募集します

令和9年4月1日採用の飼育員(契約職員)を募集します。お問い合わせ、お申込みは魚津市施設管理公社事務局(☎24-9578)までお願いします。

▶ 色変わりカエルWANTED!

これまでに持ち込まれたアルビノのニホンアマガエル等を展示します。また、県内で発見した黄、白、青などの「色変わりカエル(オタマジャクシ)」を持ち込んで頂いた方には、オリジナル「色変わりカエル缶バッジ」をプレゼントします。併せて、富山県内で変わった色のカエルの情報を募集中です。



展示期間：6月5日(金)～9月30日(水)



▶みらパーク音楽祭 2026

「つなぐ鍵盤」をメインに、県内外のアーティストを迎え、パワーアップしてお届けします。今年も音楽のみならず様々な団体とコラボ開催が決定!



- TOYAMEKI MARCHE
キッチンカーやテント販売などの出店者が多数集合!
- こすぷれあくあみらーじゅ by TO2
推しキャラに扮してランダムダンスでもりあがろう。
- にこにこエンジョイステーション by 笑顔スポーツ学園
お子様と一緒に楽しく運動あそび♪
- 赤い羽根共同募金ブース by 魚津市社会福祉協議会
うおっしょくも来園!

日時: 6月14日(日) 10:00~16:00
場所: ミラージュランド 芝生広場 入場料: 無料
※小雨決行(中止の場合はSNS、HPにてご連絡します。)

▶自然体験はじめの一歩② 一雨の日レストラン

泥だんごやお花のスープなど、自然の素材を使ってレストランごっこを楽しみます。雨の日は泥んこで、晴れても水を使いながら一緒に遊みましょう!

日付: 6月30日(火) 10:00~11:30
集合場所: みんなのみなど 参加費: 無料(要予約)
持ち物: 濡れても良い服装、靴、着替え
対象: 乳幼児親子 定員: 10組程度

▶コミュニティガーデン倶楽部

みらパーク内の花壇のお世話を通して草花のお手入れ方法などをお庭アドバイザーと一緒に楽しく学びましょう。お子さんと一緒のご参加も大歓迎です。

日時: 6月2日(火)、24日(水)、7月7日(火)
10:00~11:30
集合場所: みんなのみなど 参加費: 無料
※雨天時は内容変更または延期

▶つながるパークヨガ

緑と風に包まれる初夏の公園で外でも室内でも楽しめるヨガを体験してみよう! ヨガ初心者も大歓迎!!

日時: 6月4日(水)、7日(日) 10:00~11:00
集合場所: みんなのみなど
参加費: 1,000円
講師: 4日(水)...五十嵐 健
7日(日)...新井 かおり



▶ JOINT in UOZU
ージョイント イン ウオツー

初開催! 関西で話題の出店者がみらパークに集結! 北陸初上陸のお店が水族館側に集まります。プロカメラマンによる撮影会もあるよ。



日時: 6月28日(日) 10:00~16:00
場所: レストハウス2階 入場料: 無料
※雨天決行

魚津歴史民俗博物館 ☎31-7045

開館時間 10:00~16:30 (入館は16:00まで)

休館日 月曜休館(月曜日が祝日の場合は翌平日)

☆入館無料

▶「魚津大火の写真展」

魚津大火から70年。
当時の様子を写真で紹介します。



▲大火翌日の新屋町通り



▲大火翌日の神明町付近

開催期間: 6月14日(日)まで

魚津埋没林博物館 ☎22-1049

開館時間 9:00~17:00 (入館16:30まで)
カフェKININAL 10:00~17:00
☎24-4014 (木曜定休)



▶目撃率100%学芸員直伝! しんきろうの findings インフィニティミラージュ観察会

双眼鏡をもって海辺へ! 蜃気楼を見るポイントを紹介しします。

日時: 6月14日(日)、28日(日) ①11:00~ ②15:00~
(各回1時間程度)
場所: 埋没林博物館 テーマ館1階 蜃気楼コーナー
参加費: 無料

▶しんきろうプログラミング

逃げ水の観察と、学校で使われているタブレットを用いたプログラミングで、蜃気楼が起こる仕組みを楽しく学びます。

日時: 6月20日(土) 10:00~
場所: 魚津埋没林博物館
定員: 15人(先着順) 参加費: 300円
申込方法: 電話または申込フォームから



申込フォーム

▶蜃気楼写真展

魚津蜃気楼研究会による富山の蜃気楼を公募した初の写真展。

期間: 6月30日(火)まで
場所: 埋没林博物館 蜃気楼コーナー

▶木の拓本をつくろう

美術家・宮森敬子氏を講師に迎え、木の表面を写し取る「拓本」に挑戦! 夏休みの自由研究にもぴったりです。

日時: 7月4日(土) 10:00~
場所: 魚津埋没林博物館
定員: 15人(先着順)
参加費: 無料(入館料のみ)
申込方法: 電話または申込フォームから
※6月4日(水)~受付開始



申込フォーム

▶魚津を、上から。~ドローン×観覧車で楽しむ気象と大地の不思議~

ミラージュランドの観覧車に乗って、高い視点から魚津の風景を観察! 空から見た大地の成り立ちや気象について学びます。

日時: 7月5日(日) 10:00~
※雨天の場合、ドローンは中止します。
場所: ミラージュランド(現地集合)
定員: 20人(先着順)
参加費: 200円(+観覧車利用料800円)
申込方法: 電話または申込フォームから
※6月5日(金)~受付開始



申込フォーム

ミラージュランド ☎24-6999

開園時間 10:00~16:00 (水曜休園)



▶パークゴルフ体験会

経験豊富な指導員がパークゴルフのルール説明と実技指導を行います。参加者には、パークゴルフ場無料優待券を3枚進呈します。これを機にパークゴルフを始めてみませんか?

開催日時: 6月11日(木)、25日(木) 9:30~11:30 (受付9:00~)
会場: 早月川パークゴルフ場
対象: 魚津市民の方(年齢制限なし、初心者対象)
※期間中2回まで ※昨年参加者は対象外
定員: 各日9人(先着順) 参加費: 無料



▶パークゴルフ場 夏季期間開園時間延長のお知らせ

延長期間: 6月1日(月)~8月31日(月)
開園時間: 8:00~18:00 (受付は17:00まで)

▶のりもの券は毎年の営業期間(~11月30日)に限り有効です。

2023年までに購入した古いのりもの券をお持ちの方は、ミラージュランドにお問い合わせください。

▶ホテルの集落開放

園内の三日月池にて、ヘイケホテルの幻想的な光をご覧いただけます。魚津水族館の飼育員による、ホテルに関する解説やクイズも行います。開催時間内は大観覧車もご利用いただけます。※のりもの券が必要です。

開催日時: 6月26日(金)、27日(土) 19:00~21:00
場所: ミラージュランド三日月池(入園無料)

▶夏季アルバイトスタッフ募集

ミラージュプールの監視補助員・ミラージュランド遊具の運転補助員(アルバイト)を募集します。※詳しくはお電話ください。

職種: ①プール監視補助員 ②遊具運転補助員
給与: ①時給1,200円 ②時給1,100円
資格: ①高校生を除く18歳以上 ②高校生以上



今年度節目年齢(40・45・50・55・60・65歳)[※]の方は、がん検診を無料で受けられます！
また、職場等で受診機会のない方は、右の二次元コードからがん検診受診券の発行申請ができます。
※令和9年3月31日までの間に達する年齢



受診券発行

がん検診について

【集団がん検診】(持ち物：受診券、受診券記載の検診料金)

検診日	会場	受付時間	
		胃・大腸	乳房・子宮・大腸
6/12(金)	ありそドーム(午前：☆特定健診あり)	8:30~10:00 ※	13:00~14:00
6/19(金)	もくもくホール(同日肺がん検診あり)	—	
7/6(月)	ありそドーム	—	



集団がん検診予約

※胃がん検診と特定健診を両方受ける方は9:30までにお越しください。

- ◆5日前までに申込用ハガキ・電話・右の二次元コードからお申込みください。定員を超えた場合は、別の会場へ変更をお願いすることがあります。
- ◆子育て中の方が検診車に入っている間、託児を行います。電話または上の二次元コードからご予約ください。

【施設がん検診】(持ち物：受診券、受診券記載の検診料金、マイナ保険証または資格確認書)

- ◆市内指定医療機関で検診を受けることができます。4月末に郵送した「がん検診受診券」でご確認のうえ、事前に予約をしてから受診してください。

【肺がん(結核)検診】(持ち物：受診券、受診券記載の検診料金)

実施日	会場	時間	実施日	会場	時間
6/2(火)	下中島コミュニティセンター	9:30~10:15	6/22(月)	三ヶ公民館	9:00~10:00
	川縁公民館	11:00~11:30		観音堂公民館	10:45~11:15
	大海寺野公民館	13:15~14:00		宮津公民館	13:30~14:00
	大海寺新公民館	14:45~15:15		住吉倶楽部	14:45~15:45
6/10(水)	黒沢公民館	9:00~9:20	6/25(木)	ありそドーム(☆同日特定健診あり)	8:30~10:00
	長引野集落センター	9:50~10:10		7/1(火)	吉島会館
	西布施地域活性化センター	10:40~11:20	加積コミュニティセンター		13:30~15:00
	袋公民館	13:30~14:00	7/3(金)	東蔵集落センター	9:30~9:50
蛇田公民館	14:30~15:00	前東城公民館		10:20~10:40	
6/16(火)	吉野公民館	9:30~10:00		奥東城公民館	11:10~11:30
	出公民館	10:30~11:00	鹿熊公民館	13:30~13:50	
6/19(金)	アップルヒル(黒部側)	13:30~15:00	7/3(金)	金山谷郷土文化保存伝習館	14:20~14:50
	もくもくホール(同日集団がん検診あり)	13:00~14:00			

- ◆65歳以上の方は併せて結核検診を行います。
- ◆申込みは不要です。

がん検診及び各種健康診査では、生活保護世帯の方に自己負担金の減免制度があります。希望日1週間前までに市役所社会福祉課または健康センターへご連絡ください。

歯と口の健康週間(6/4(木)~6/10(水))

「歯みがきは 体を守る 最前線」

◎3つのスローガン

- ・80歳になっても、20本の歯を保とう
- ・一生自分の歯で食べよう
- ・歯みがきで心と体を健やかに

歯周病検診(持ち物：歯周病検診受診券、下記の検診料金)

対象：今年度、20・30・40・50・60・70歳になる方

実施期間：6月1日(月)~令和9年2月27日(土)

実施歯科医院：市内指定医療機関(歯周病検診受診券を確認し、事前に予約をしてから受診してください。)

検診料金：1,000円(70歳の方は無料)



☆特定健診を受けましょう。(詳しくは8・9ページをご参照ください。)

子育て支援センター

未就園児と家族が、楽しく過ごせる場所を提供しています。また、専門アドバイザーが育児相談に応じます。

名称・連絡先	開所時間等
子育て支援センター「のびのび」 (健康センター内) 吉島1165(☎24-0415)	<のびのび広場> 平日 9:00~12:00、13:00~16:00 <赤ちゃん広場> 日時：6月17日(水) 9:30~11:30 対象：生後6か月までの児とその家族
子育て支援センター「にこにこ」 (かつみ認定こども園内) 吉島132(☎23-2225)	<にこにこ広場> 平日 9:00~12:00、 13:00~15:00



HP

※行事等は、それぞれ魚津市HP、かつみ認定こども園HPでご確認ください。

★親子で児童センターの「ひろば」に遊びに来ませんか？

未就園児とその保護者なら誰でも自由に参加できます。

時間：9:30~12:30

【メインあそび】					
つばめ(新金屋) ☎23-5133		ひばり(六郎丸) ☎23-0500		すずめ(北鬼江) ☎23-0522	
1日(月)	エアポリン	2日(火)	シール遊び	4日(木)	おまつりひろば
8日(月)	シール遊び	9日(火)	サーキット	11日(木)	のりもの遊び
15日(月)	サーキット	16日(火)	お絵かき	18日(木)	体を動かそう
22日(月)	しゃぼん玉遊び	23日(火)	新聞紙遊び	25日(木)	片栗粉遊び
29日(月)	風船遊び	30日(火)	ミュージック・ケア	—	—

★第2・第4日曜日につばめ児童センターで遊ぼう(9:30~16:00)

14日(日) エアポリンであそぼう(10:00~11:30、13:00~15:00)

28日(日) 風船であそぼう

救急・時間外診療

魚津市急患センター

夜間(毎日)19:00~22:00

※中学生以下の急病と乳幼児のケガは、新川医療圏小児急患センターで受診してください。

☎ 富山労災病院 ☎22-1280

新川医療圏小児急患センター

夜間(毎日)18:45~21:45

日曜・祝日(土曜除く)

8:45~11:45、13:45~16:45

☎ 黒部市民病院 ☎54-2211

休日当番医(9:00~17:00)

	一般医		歯科医	
	診療科	住所	診療科	住所
6/7(日)	大崎クリニック	寿町 ☎23-1001	米田歯科医院	本江 ☎23-0600
6/14(日)	青山内科	仏田 ☎25-0250	谷川歯科医院	上村木 ☎24-3540
6/21(日)	かごうら皮ふ科クリニック	吉島 ☎23-6060	奥川歯科医院	金浦町 ☎22-0090
6/28(日)	みのう医科歯科クリニック	北鬼江 ☎22-0500	河内歯科医院	下村木町 ☎23-1733
7/5(日)	加納耳鼻咽喉科医院	吉島 ☎23-1633	ふれんど歯科クリニック	住吉 ☎23-5888



子育てカレンダー

持ち物：母子健康手帳 会場：健康センター

- ▶4か月児健診 股関節脱臼検診
対象 令和8年1月後半~2月前半生まれの児
実施日 6月3日(水)
受付時間 第1子 12:45~13:00
第2子以降 13:00~13:15
- ▶1歳6か月児健診
対象 令和6年10月~12月前半生まれの児
※希望者にフッ素塗布を行います。
実施日 6月9日(火)
受付時間 13:00~13:15
- ▶3歳児健診
対象 令和4年11月後半~12月生まれの児
実施日 6月24日(水)
受付時間 13:00~13:15
- ▶5歳児健診
対象 令和3年6月生まれの児
実施日 6月4日(木)
受付時間 12:45~13:15
- ▶ごっくんルーム(栄養相談)
対象 離乳食を始めて1か月以内の児
実施日 6月26日(金)
開始時間 10:00~(予約制)
- ▶もぐもぐ教室(栄養相談)
対象 生後9~10か月児とその家族
実施日 6月19日(金)
開始時間 10:00~(予約制)
- ▶フッ素塗布
※1歳6か月児健診で申込みされた方
対象 2歳、2歳6か月、3歳になる児
実施日 6月19日(金)
受付時間 13:00~13:30

4/22 緑あふれるまちづくり
緑化用苗木無料配布



みどりの月間（4月15日～5月14日）に合わせて、地域緑化の普及啓発を目的に、市役所前公園で苗木や季節の花苗の無料配布が行われました。この活動は毎年行われており、今年は市の花木であるツツジにちなんでオオムラサキツツジ120本と、季節の花苗（マリーゴールドやサクラソウなど）150鉢が配られました。緑化推進委員長である村椿市長は、「市民のみなさんと、緑があふれる美しいまちづくりに取り組んでいきたい」と挨拶しました。

4/24 みんなの元気な成長を願って
こいのぼり掲揚式



吉島保育園の年長児がミラージュランドのイベント広場でこいのぼりを掲げました。このこいのぼりは毎年5月5日まで掲揚されています。園児らは「よいしょ、よいしょ」と一生懸命ロープを引き、こいのぼりが一番上まで到達すると歓声を上げて喜びました。こいのぼりを掲げた後は、歌やダンスを元気いっぱい披露しました。参加した村椿市長は、「みなさんがすくすく成長してくれるよう願っています」と園児に挨拶し、記念品のミラージュランドの乗り物券を手渡しました。

4/26 8年ぶりのAランク蜃気楼出現と奇跡のコラボ
第46回 魚津しんきろうマラソン



魚津を代表する一大スポーツイベント、しんきろうマラソンが開催されました。今年は昨年より339人多い4,876人が参加し、爽やかな晴天の下、市内のコースを駆け抜けました。今大会では、YKK陸上長距離部の選手達や、昨年の富山マラソンで優勝した守内 美結さんがゲストランナーとして参加し、出場選手を励ますなど大会を盛り上げました。また、この日は8年ぶりにAランクの蜃気楼が観測され、沿道で応援していた人はもちろん、参加した多くのランナー達も魚津の蜃気楼を楽しみました。



▲蜃気楼を見に海沿いに集まる人々

NOKAIDAI通信 vol.14

北陸職業能力開発大学校からのお知らせです。

新入生158名が新たな一歩
—「ものづくり」への学びを開始—

4月6日、北陸職業能力開発大学校および石川職業能力開発短期大学校が合同で入学式を挙行し、両校合わせて158名の新入生が出席しました。入学と同時に、寮生活や一人暮らしなど新たな学生生活もスタートしました。8日から本格的に授業が始まり、「ものづくり」分野の技術・技能習得に向け、日々学びを深めています。



▲入学式の様子

問 北陸職業能力開発大学校
魚津市川縁1289-1 ☎24-2205
FAX 24-4770（各課共通）
メール gakumu@hokuriku-pc.ac.jp



HP



夜間や休日の急な病気やケガ…病院へ行く？ 救急車を呼ぶ？ 迷ったらお電話ください。看護師などの相談員が、医療機関の受診の必要性や対処方法などをアドバイスします。

大人の
救急医療電話相談『#7119』
※短縮ダイヤルが利用できない場合は、
☎076-444-4099へ

15歳未満の
子ども医療電話相談『#8000』
※短縮ダイヤルが利用できない場合は、
☎076-444-1099へ

相談時間
平日 19:00～翌日9:00
土曜日 13:00～翌日9:00
休日 24時間



緊急・重症の場合は、
迷わず119番してください

富山県危機管理局 消防課 ☎076-444-4589
富山県厚生部 医務課 ☎076-444-3219

街頭献血にご協力をお願いします。

7月2日(木) 9:00～11:00
魚津市役所1階正面ロビー
※成分献血の受付はしていません。

市の人口			
住民基本台帳調べ（外国人含む）			
	令和8年4月末現在	前月比	前年比
男	18,493人	-7	-350
女	19,235人	-16	-333
計	37,728人	-23	-683
世帯数	16,894世帯	+35	-49

紙を通して森を守る
にいかの守紙
にいかの守紙は、魚津の間伐材を活用した紙です。今月号の広報(28ページ)によって間伐された森林面積は1,500㎡となります。これは、テニスコート約6面となります。
魚津産間伐材有効活用量 **5.6t**
http://www.uozu-p.jp/mamorigami.html

今月の表紙

場所：4月26日 魚津市沿岸
場面：8年ぶりのAランク蜃気楼発生

8年ぶりに発生したAランク蜃気楼。景色の変化をはっきりと観ることができました。この日は、しんきろうマラソンの開催日だったこともあり、海沿いには市内外から多くの人が集まっていました。

編集後記

春の陽気もすっかり過ぎ去り、気温が高くなってきましたね。毎年暑くなるのがどんどん早くなっているような気がして、夏はどこまで暑くなるのか考えると恐ろしくなります…。

皆さんも夏にはまだ早いと油断せず、水分補給をこまめに行うなど、熱中症対策を少しずつ始めていきましょう。（さ）

あなたの大切な家を害虫から守るアイ・エス企画！ 広告

シロアリ・ハチ駆除予防

●有害生物防除(シロアリ・ハチ他) ●捕虫器 管理・販売
無料調査・診断 お見積り致します。

I.S 害虫駆除 アイ・エス企画
●お気軽にお電話を… 魚津市釈迦堂1丁目7-18
TEL 0765-32-5064

今回は、ミラージュランド内で「ふれあい牧場フロンティア」を営む中村 徹さんをご紹介します。

中村さんは、大阪市出身で、父親が映画などで乗馬のスタントマンをしていたこともあり、馬が身近にいる生活を送ってきました。魚津に移住する前は、東京でテレビ制作の仕事をしていましたが、「子どもたちが、もっと気軽に大きな動物と触れ合える場所を作りたい」と思い、乗馬体験ができる場所を一から作ることに決めたそうです。奥様の友人とのつながりなどがきっかけで場所を魚津に決め、関係者や地域の方々とも協力し、2017年3月にふれあい牧場フロンティアがオープンしました。現在、4頭の馬が飼育されており、乗馬だけでなく、エサやり体験が楽しめます。柵や厩舎などほとんどの設備は、奥様と一緒に手作りしているそうです。



▲乗馬の様子を見せてくれた中村さんご夫婦（写真右：奥様）

普段のやりがいを感じる瞬間について伺ったところ、「馬と触れ合った子どもたちは、体験する前と後で表情が全然違う。最初は緊張していた子が笑顔で帰っていく様子を見ると、やってよかったと感じる。中には毎月のように来てくれる子もいて、また来たよ！と言ってくれることが何よりも嬉しい」と笑顔で話されました。

そんな中村さんに、乗馬体験への思いを伺うと、「子どもたちが馬との触れ合いや乗馬体験を通して、動物へのリスペクトを持った付き合い方を学んでくれればいいと思う。生き物と触れ合う機会が減っているからこそ、たくさん子どもたちに体験してほしい。また、乗馬は適度な運動になり、馬の温もりを感じることでセラピー効果もあるので、老若男女を問わず、気兼ねなくチャレンジしてほしい」と語られました。

みんなに愛されるふれあい牧場フロンティアは今年で10周年を迎えます。また、2026年は午（馬）年でもあります。気になっていた方も初めて知った方も、この機会にぜひ一度、乗馬体験に行ってみませんか？

ふれあい牧場フロンティア（ミラージュランド）の情報は、公式HPをご確認ください！



ふれあい牧場フロンティアHP



ミラージュランドHP

星の杜小学校

写真提供：星の杜小学校

おしえて！みんなの

未来予想図



6年 戸田さん

わたしの将来の夢は、自分のそろばん教室を開くことです。そのきっかけは、そろばんを習ってみて、とても楽しいと感じたからです。私はこの楽しさを、いろいろな人たちに知ってほしかったので、そろばん教室を開きたいと思うようになりました。

そのためには、もっと計算ミスが減るように、なぜ間違えたのかを考えながら日々努力をして、珠算と暗算の一級を取れるように頑張りたいです。



6年 信濃さん

ぼくの将来の夢は、パン屋さんです。これまでにたくさんのパンを見てきました。とても美味しそうなパンを見て、ぼくも作りたいと思ったのがきっかけです。様々な種類のパンを作り、だれでも笑顔になれるパンを作りたいです。ぼくはクロワッサンが好きです。いろいろな人に食べてもらうために、クロワッサンを進化させた、オリジナルのパン「ユウワッサン」を作りたいと思います。このユウワッサンが世界一になるように応援してください。